

# Návod k obsluze a montáži

Sálavý elektrický topný panel: **ECOSUN S+**  
**ECOSUN S+ ANTICOR**

## 1. Základní technické údaje

Typ	Příkon W	Napětí V	Třída ochrany	IP	Rozměry mm	Hmotnost kg
ECOSUN S+ 06 *	600	230/400V 3N	I	IP 44	650 x 250 x 60	4,9
ECOSUN S+ 08 *	850					
ECOSUN S+ 09	900	230 V 1N			1550 x 150 x 60	7,8
ECOSUN S+ 12	1200					
ECOSUN S+ 18	1800	230/400V 3N			1550 x 250 x 60	12,35
ECOSUN S+ 24	2400					
ECOSUN S+ 30	3000					
ECOSUN S+ 36	3600					

\* pouze provedení Ecosun S+

## 2. Použití

Sálavé panely jsou určeny pro vytápění větších prostor, zejména v průmyslových halách, dílnách apod., skladech, obchodech a ve společenských a sportovních halách. Mohou být použity i k místnímu ohřevu stanovených prostor (zónální teplotce).

Model **Ecosun S+ ANTICOR** je určen do prostředí se zvýšeným rizikem koroze.

Panel je konstruován pro použití v prostředí se stříkající vodou, avšak prudké ochlazení panelu v zahřátém stavu může vést k jeho nenávratnému poškození.

## 3. Montáž

Montáž panelů může provádět pouze osoba s odbornou kvalifikací (v ČR dle vyhl. 50/78 Sb). Elektro instalace musí vyhovovat platným normám v zemi instalace. Panely mohou být buď zavěšeny za čtyři úchyty pomocí řetízku nebo lanek ke stropu, nebo pomocí instalačních úchytlů. Úchyty jsou dodávány demontované ve svorkovnici a před montáží je musíte připevnit. Úchyty je možno doplnit natáčecím úchytem – výklopný závěs (není součástí balení).

Sálavý panel je možno instalovat v náklonu i svisle, avšak nesmí být instalován v náklonu nebo svisle tak, aby svorkovnice byla nejvýše položený bod panelu. V náklonu dochází ke zvýšené konvekci tepla a toto teplo by nevrátně poškodilo elektrozařízení svorkovnice.

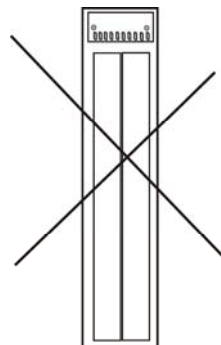

Typ	Rozteč	Poznámka
ECOSUN S+ 06	100 x 300	<ul style="list-style-type: none"> <li>— průměr otvoru v úchytech 6mm</li> <li>— při manipulaci není vhodné dotýkat se znečištěnými rukama sálavé plochy panelu</li> </ul>
ECOSUN S+ 08		
ECOSUN S+ 09	40 x 1000	
ECOSUN S+ 12		
ECOSUN S+ 18	100 x 1000	
ECOSUN S+ 24		
ECOSUN S+ 30	200 x 1000	
ECOSUN S+ 36		

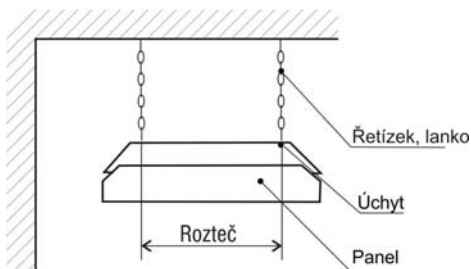

Rozteče úchytů na zadní straně panelu:

Po vložení je vhodné aretovat polohu proti nahodilému vysunutí pomocí stavěcích šroubků.

- Odstupove vzdálenosti hořlavých předmětů:
  - od sálavé plochy (teplota až 380 °C) 100 cm
  - od horní hrany na vzdálenost montážních úchytů
  - od ostatních částí panelu 25 cm
- Nejmenší výška nad podlahou 350 cm (doporučená hodnota)
- Vzdálenost panelů mezi sebou obvykle větší jak výška jejich instalace nad podlahou
- Panel nesmí být umístěn těsně pod elektrickou zásuvkou.

## Montáž pomocí upevňovacích rámu

- Připevněte montážní rám, tak aby byl otvor pro zajišťovací šroub přístupný. Nasaďte panel jednou stranou na držák.
- Nasaďte panel na druhou část držáku a zajistěte šroubem.

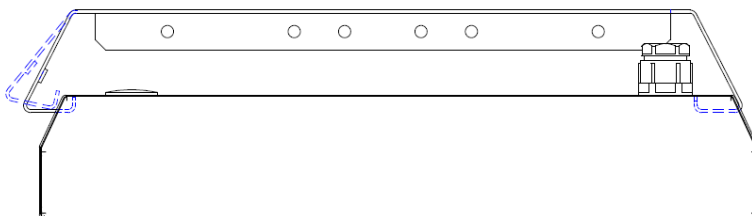
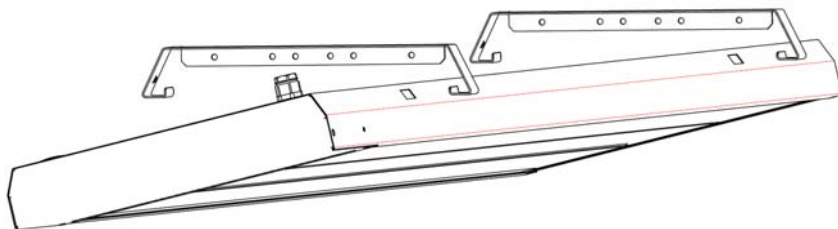

## 4. Připojení panelu (viz. obr. 1)

Přívodní kabely je možno propojovat (smyčkovat) přímo ve svorkovnicích panelů. Do rozvodu musí být vestavěno odpínací zařízení, u něhož vzdálenost rozpojených kontaktů činí nejméně 3,5 mm u všech pólů. Regulace je zajištěna prostorovými termostaty s časovým spínáním dle nabídky FENIX, které spínají silová relé nebo stykače. U větších objektů je vhodný mikroprocesorový řídicí systém. Ve speciálních případech je nutné řešit regulaci podle situace (zonální temperace apod.)

Panely ECOSUN S+ 30–36, lze regulovat symetrickým vypínáním segmentů (1. stupeň – střední segment, 2. stupeň – oba krajní segmenty, 3. stupeň – všechny vypnuty)

**Zásah do továrního zapojení ve svorkovnici vede ke zničení topných lamel. V rámci dodržení záručních podmínek může zákazník zasahovat jen do části svorkovnice sloužící k připojení přívodního kabelu.**

### Ecosun S+ 09 - 12

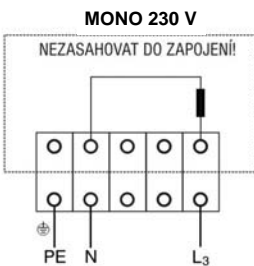

### Ecosun S+ 18 - 24 a 06 - 08

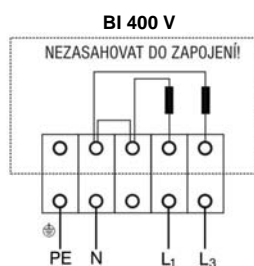
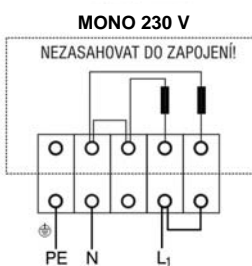

### Ecosun S+ 30 - 36

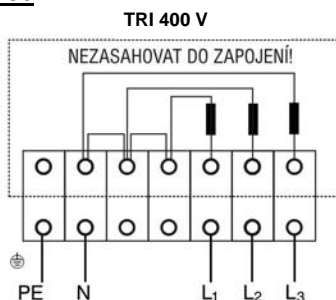
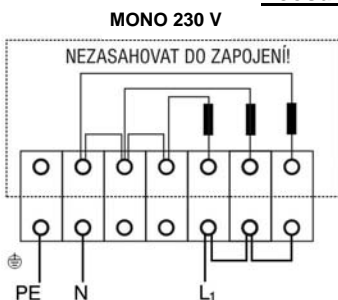

## 5. Údržba

Omezujte se pouze na čištění oprášením, případně otřením vlhkým hadříkem se saponátem. Sálavá plocha se nečistí.

Usazováním prachu a vlhkosti na povrch výrobku vede ke korozi dílců. **Odstraňujte prach a nečistoty absorbující vlhkost**

**minimálně 1x za rok (v prostředí s výskytem zvýšené vlhkosti, minerálních látek v atmosféře a v prašném prostředí min. 2x za rok).**

## 6. Záruční podmínky

24 měsíců ode dne prodeje. Záruka se nevztahuje na vady způsobené dopravou, nevhodným skladováním a neodbornou montáží.  
Aktuální a úplné záruční podmínky naleznete na: [www.fenixgroup.eu](http://www.fenixgroup.eu)

## 7. Upozornění

Při prvním zahřátí panelu dochází k vypalování tepelné izolace, což způsobuje zdraví neškodný zápach (kouř) po dobu max. 60 minut. Nedotýkejte se topných segmentů opatřených nátěsem Silicating z důvodů znečištění sálavé plochy (popřípadě jen v čistých textilních rukavicích). Po montáži sejměte ochranou fólii chránící sálavou plochu. Teplota prostředí (teplota okolního vzduchu) sálavého panelu ECOSUN nesmí přesáhnout 30°C.

***Panely Ecosun S+ nejsou určeny do prostor, kde se vyskytují vodní páry nebo vlhkost obsahující sůl, čisticí prostředky apod., které urychlují korozi kovových dílců. Příklad nevhodných aplikací: Myčky automobilů – včetně prostor s jejich technologickým zařízením, technologické úpravy vody a čističky vod, mořské pobřeží apod.***

Tento spotřebič mohou používat děti ve věku 8 let a osoby se sníženými fyzickými, smyslovými nebo mentálními schopnostmi nebo nedostatkem zkušeností a znalostí, pokud jsou pod dozorem nebo byli poučeni o používání spotřebiče bezpečným způsobem a rozumí případným nebezpečím.

Děti si se spotřebičem nesmějí hrát. Čištění a údržbu vykonávanou uživatelem nesmí vykonávat děti bez dozoru.

Dětem mladším 3 let by měl být zamezen přístup ke spotřebiči, pokud nejsou trvale pod dozorem.

Děti ve věku od 3 do 8 let musí tento spotřebič zapínat/vypínat pouze za předpokladu, že byl umístěn nebo nainstalován ve své zamýšlené normální provozní poloze, a pokud jsou pod dozorem nebo byly poučeny o používání spotřebiče bezpečným způsobem a rozumí případným nebezpečím. Děti ve věku od 3 do 8 let nesmějí zasouvat vidlice do zásuvky, regulovat a čistit spotřebič nebo vykonávat údržbu prováděnou uživatelem.

***Upozornění: Některé části tohoto výrobku se mohou stát velmi horkými a způsobit popálení. Zvláštní pozornost musí být věnována přítomnosti dětí a hendikepovaných lidí.***

Datum prodeje: .....

Výrobní číslo: .....

Prodejce:



**Fenix s.r.o.**

Jaroslava Ježka 1338/18a, 790 01 Jeseník

tel.: +420 584 495 442, fax: +420 584 495 431

e-mail: [fenix@fenixgroup.cz](mailto:fenix@fenixgroup.cz), <http://www.fenixgroup.cz>

**Fenix Trading s.r.o.**

Slezská 2, 790 01 Jeseník

tel.: +420 584 495 304, fax: +420 584 495 303

e-mail: [fenix@fenixgroup.cz](mailto:fenix@fenixgroup.cz), <http://www.fenixgroup.cz>

# Instructions for use and installation

## Radiant electric heating panel: ECOSUN S+ ECOSUN S+ ANTICOR

### 1. Basic technical data

Type	Wattage W	Voltage V	Protection class	IP	Dimensions mm	Weight kg
ECOSUN S+ 06 *	600	230/400V 3N	I	IP 44	650 x 250 x 60	4,9
ECOSUN S+ 08 *	850					
ECOSUN S+ 09	900	230 V 1N			1550 x 150 x 60	7,8
ECOSUN S+ 12	1200					
ECOSUN S+ 18	1800	230/400V 3N			1550 x 250 x 60	12,35
ECOSUN S+ 24	2400					
ECOSUN S+ 30	3000					
ECOSUN S+ 36	3600					

\* version Ecosun S+

### 2. Use

Radiant panels are intended for the heating of large spaces, mainly industrial halls and workshops, etc., warehouses, shops, function halls and sports halls. They can also be used for the local heating of designated areas (zonal temperature maintenance).

The **ECOSUN S+ ANTICOR** model is intended for environments with an increased risk of corrosion.

The panel is constructed for use in environments with splashing water. However, rapid cooling of the panel when it is hot can result in irreversible damage to it.

### 3. Installation

Installation of these panels may only be carried out by a person with a specialized qualification. The electrical wiring must comply with the valid norms in the country of installation. The panels can either be hung from the ceiling on four fixtures using a chain or cords, or with the help of installation brackets. The brackets are supplied disassembled in the terminal and need to be attached before installation of the panel. The brackets can be supplemented with a swivel bracket – an inclinable bracket (not part of the product package).

The radiant panel can be installed at an angle as well as vertically. However it must not be installed at an angle or vertically in such a way that the terminal is the highest part of the panel. There is higher convection of heat when the panel is in a tilted position and this heat would irreversibly damage the electrical components of the terminal.



Typ	Spacing	Note
ECOSUN S+ 06	100 x 300	<ul style="list-style-type: none"> <li>— diameter of the opening in the brackets: 6 mm</li> <li>— when handling the panel, it is not advisable to touch its radiant surface with dirty hands</li> </ul>
ECOSUN S+ 08		
ECOSUN S+ 09	40 x 1000	
ECOSUN S+ 12		
ECOSUN S+ 18	100 x 1000	
ECOSUN S+ 24		
ECOSUN S+ 30	200 x 1000	
ECOSUN S+ 36		

Spacing of grips at the back side of the panel:

After insertion, it is advisable to secure it in position with the use of positioning screws to prevent it from sliding out.

- Clearance distances from flammable objects:

from the radiant surface (temperature up to 380°C): 100 cm

from the top edge at the distance of the mounting brackets

from other parts of the panel: 25 cm

- Lowest height above the floor: 350 cm (recommended value)
- The mutual distance between panels is usually greater than the height of their installation above the floor
- The panel must not be placed directly under an electric socket.

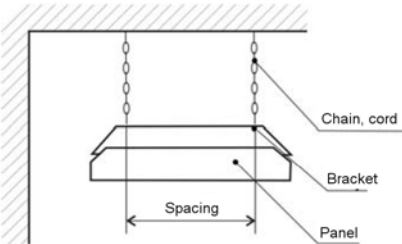

### ***Installation using a fixing bracket***

- Attach the mounting frame so that the opening for the positioning screw is accessible. Slide one side of the panel onto the holder.
- Slide the panel onto the other part of the holder and secure it with a screw.

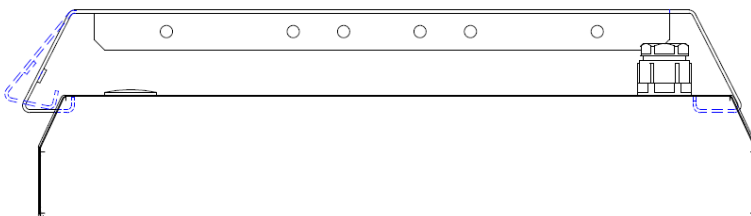
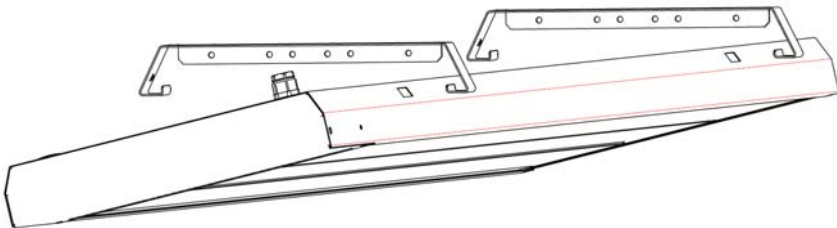

## 4. Connection of the panels (see Fig. 1)

The supply cables can be interconnected (looped) directly in the terminals of the panels. A shutoff device, in which the distance between disconnected contacts is at least 3.5 mm for all poles, must be built into the distribution system. Regulation is provided via room thermostats with time switching (offered by FENIX) which switch power relays or contactors. For larger buildings, a microprocessor control system is suitable. In special cases, regulation needs to be considered depending on the situation (zonal temperature maintenance, etc.).

ECOSUN S+ 30-36 panels can be regulated via symmetrical shutoff of the segments (level 1 - central segment, level 2 - both edge segments, level 3 - all segments switched off).

**Any alterations made to the factory connection in the terminal will result in the destruction of the heating lamellas. In order to comply with the warranty conditions, the customer may only make alterations in the part of the terminal which is used for the connection of the supply cable.**

### Ecosun S+ 09 - 12

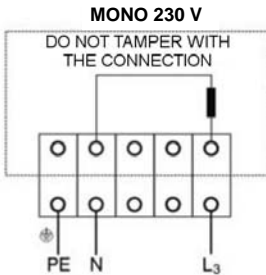

### Ecosun S+ 18 - 24 and 06 - 08

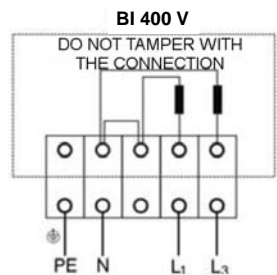
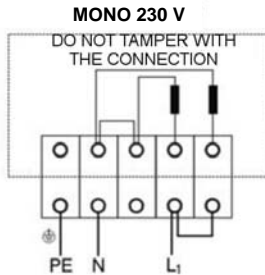

### Ecosun S+ 30 - 36

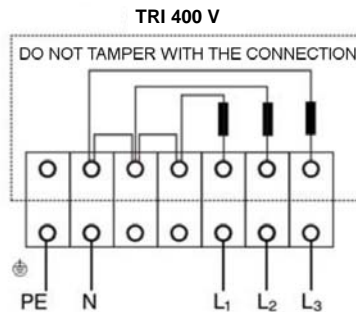
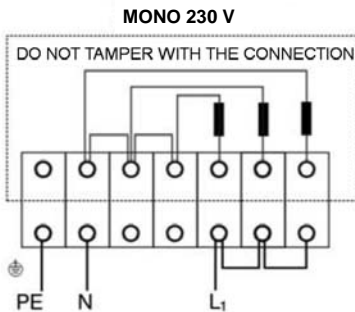

## 5. Maintenance

This is limited to cleaning the panel by dusting it or wiping it with a moist cloth and detergent. The radiant surface is not cleaned.

Dust deposits and dampness on the surface of the product lead to the corrosion of components. **Remove the dust and dirt, which absorbs dampness, at least once a year (at least twice a year in environments with higher humidity, mineral substances in the atmosphere or excessive dust).**

## 6. Warranty conditions

24 months from the date of sale. The warranty does not cover faults caused during transportation, unsuitable storage or unqualified installation.

You can find the current and full warranty conditions at: [www.fenixgroup.eu](http://www.fenixgroup.eu)

## 7. Warning

When the panel heats up for the first time, the thermal insulation is burnt, which causes a harmless smell (smoke) for a period of max. 60 minutes. Do not touch the heating segments, which are covered by a Silicating layer, in order not to make the radiant surface dirty (if contact with the segments is necessary, you may use clean textile gloves only). After installation, remove the protective foil which protects the radiant surface. The ambient temperature (the temperature of the surrounding air) around the ECOSUN radiant panel must not exceed 30°C.

***Ecospun S+ panels are not intended for areas where water vapour or dampness containing salt, cleaning agents, etc. occurs, as such conditions speed up the corrosion of metal parts. Examples of unsuitable locations for installation: in a car wash – including areas with technical equipment, at water treatment and cleaning plants, by the sea, etc.***

This appliance can be used by children from the age of 8 and persons with lower physical, sensory or mental abilities or a lack of experience or knowledge providing they are under supervision or have been trained in the use of the appliance in a safe manner and understand the possible danger. Children may not play with the appliance. Cleaning and maintenance by the user must not be carried out by children without supervision.

Children under 3 years of age should be prevented from accessing the appliance, unless they are constantly supervised. Children from 3 to 8 years of age may switch the appliance on/off only if it is placed or installed in its intended standard operating position and if they are under supervision or have been instructed in the safe use of the appliance and if they understand the possible danger. Children from 3 to 8 years of age mustn't insert the plug into the socket, control or clean the appliance or carry out maintenance that is to be done by the user.

***WARNING – Some parts of this product may become very hot and cause burns. Special attention must be paid to this fact in the presence of children and handicapped persons.***

Date of sale:.....

Production number:.....

Retailer:.....



***Fenix s.r.o.***

Jaroslava Ježka 1338/18a, 790 01 Jeseník

tel.: +420 584 495 442, fax: +420 584 495 431

e-mail: [fenix@fenixgroup.cz](mailto:fenix@fenixgroup.cz) , <http://www.fenixgroup.eu>

***Fenix Trading s.r.o.***

Slezská 2, 790 01 Jeseník

tel.: +420 584 495 304, fax: +420 584 495 303

e-mail: [fenix@fenixgroup.cz](mailto:fenix@fenixgroup.cz) , <http://www.fenixgroup.eu>



# Bedienungs- und Montageanleitung

**Elektrische Strahlungsheizplatte: ECOSUN S+  
ECOSUN S+ ANTICOR**

## 1. Grundlegende technische Angaben

Typ	Stromverbrauch W	Spannung V	Schutz- klasse	IP	Abmessungen mm	Gewicht kg		
ECOSUN S+ 06 *	600	230/400V 3N	I	IP 44	650 x 250 x 60	4,9		
ECOSUN S+ 08 *	850							
ECOSUN S+ 09	900	230 V 1N			1550 x 150 x 60	7,8		
ECOSUN S+ 12	1200							
ECOSUN S+ 18	1800	230/400V 3N			1550 x 250 x 60	12,35		
ECOSUN S+ 24	2400							
ECOSUN S+ 30	3000						1550 x 350 x 60	16,65
ECOSUN S+ 36	3600							

\* Version Ecosun S+

## 2. Anwendung

Die Strahlungsplatten sind für Beheizung von größeren Räumen bestimmt, insbesondere von Hallen, Werkstätten, Lagern, Geschäften, Kultur- und Sporthallen, usw. Sie können auch für lokale Beheizung von bestimmten Räumen verwendet werden (Zonentemperierung).

Das Modell **ECOSUN S+ ANTICOR** ist für Umgebungen mit erhöhtem Korrosionsrisiko bestimmt.

Die Platte ist für Verwendung in Umgebung mit Sprühwasser bestimmt, doch starke Abkühlung der erwärmten Platte kann ihre nichtrückgängige Beschädigung verursachen.

## 3. Montage

Die Montage der Platten kann nur von Personen mit fachlicher Qualifizierung durchgeführt werden. Die Elektroinstallation muss den im Land der Installation gültigen Normen entsprechen. Die Platten können entweder mittels vier Verankerungen und einer Kette oder Litze zur Decke angehängt oder mittels Installationsverankerungen installiert werden. Die Verankerungen werden im demontierten Zustand im Klemmenbrett geliefert und vor der Montage sind sie zu befestigen. Die Verankerungen können mit einer Drehverankerung – aufklappbaren Aufhängung versehen werden (sie ist kein Bestandteil der Verpackung).

Die Strahlungsplatte kann mit Neigung oder vertikal installiert werden; sie kann doch nicht mit Neigung oder vertikal installiert werden, wenn das Klemmenbrett der höchsttitierte Punkt der Platte wäre. In der Neigung erfolgt erhöhte Wärmekonvektion und diese Wärme würde die Elektroausrüstung des Klemmenbretts nichtrückgängig beschädigen.



Typ	Abstand	Bemerkung
ECOSUN S+ 06	100 x 300	<ul style="list-style-type: none"> <li>— Durchmesser der Öffnung in Verankerungen 6 mm</li> <li>— Es wird nicht empfohlen, die Strahlungsfläche der Platte bei der Handhabung mit ihr mit schmutzigen Händen zu berühren.</li> </ul>
ECOSUN S+ 08		
ECOSUN S+ 09		
ECOSUN S+ 12	40 x 1000	
ECOSUN S+ 18		
ECOSUN S+ 24	100 x 1000	
ECOSUN S+ 30	200 x 1000	
ECOSUN S+ 36		

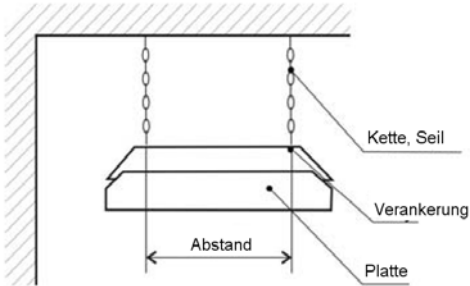

Abstände der Verankerungen auf der Hinterseite der Platte:

Es wird empfohlen, nach Einsetzen die Position mittels Stellschrauben gegen zufälliges Herausfahren zu blockieren.

- Abstände von entzündbaren Gegenständen:
  - von der Strahlungsfläche (Temperatur bis 380°C) 100 cm
  - von der Oberkante - Abstand der Montageverankerungen von anderen Teilen der Platte 25 cm
- Mindesthöhe über dem Boden 350 cm (empfohlener Wert)
- Gegenseitiger Abstand der Platten ist gewöhnlich größer als die Höhe ihrer Installation über dem Boden.
- Die Platte kann nicht unmittelbar unter Steckdose situiert werden.

## Montage mittels Befestigungsrahmens

- Den Montagegerahmen so befestigen, dass die Öffnung für Feststellschraube zugänglich ist. Eine Seite der Platte auf den Halter aufstecken.
- Die Platte auf den zweiten Teil des Halters aufstecken und mit Schraube blockieren.

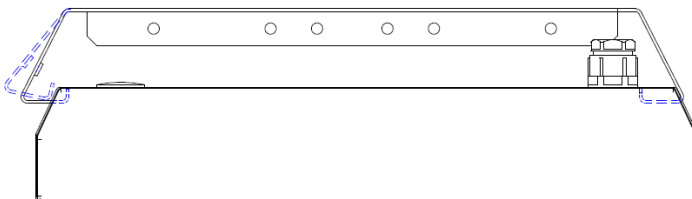
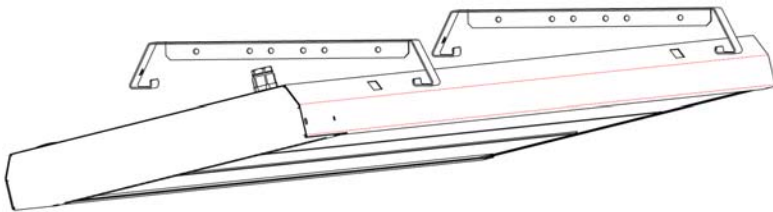

## 4. Anschluss der Platte (s. Abb. 1)

Die Kabel können direkt in den Klemmenbrettern der Platten verbunden (mittels Schleifen verbunden) werden. In die Leitung ist ein Lasttrennschalter einzubauen, bei dem der Abstand geöffneter Kontakte mindestens 3,5 mm bei allen Polen betragen muss. Die Regelung ist mittels Raumthermostate mit Zeitschaltung gemäß dem Angebot der Gesellschaft FENIX gesichert; diese schalten die Kraftrelais oder Schütze. Für größere Objekte ist ein Mikroprozessor-Steuerungssystem geeignet. In speziellen Fällen ist die Regelung nach jeweiliger Situation zu lösen (Zonentemperierung, usw.).

Die Platten ECOSUN S+ 30-36 können mittels symmetrischer Ausschaltung der Segmente geregelt werden (1. Grad - Mittelsegment, 2. Grad - beide Randsegmente, 3. Grad - alle ausgeschaltet).

**Jeder Eingriff in die Werkeinschaltung im Klemmenbrett hat Zerstörung von Heizlamellen zur Folge. Im Rahmen der Einhaltung der Garantiebedingungen kann der Kunde nur in jenen Teil des Klemmenbretts eingreifen, der zum Anschluss des Zuführungskabels dient.**

### Ecosun S+ 09 - 12

MONO 230 V

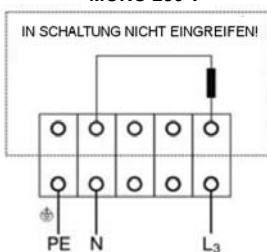

### Ecosun S+ 18 - 24 und 06 - 08

MONO 230 V

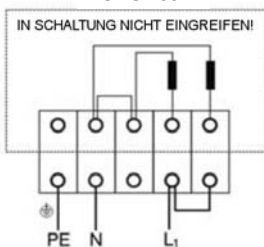

BI 400 V

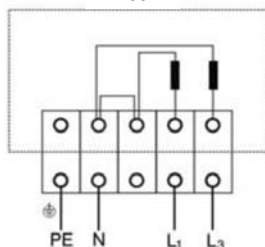

### Ecosun S+ 30 - 36

MONO 230 V

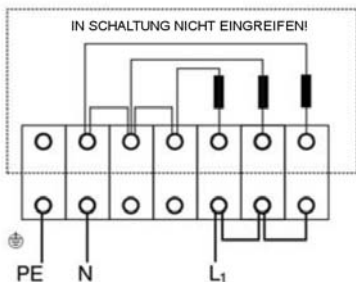

TRI 400 V

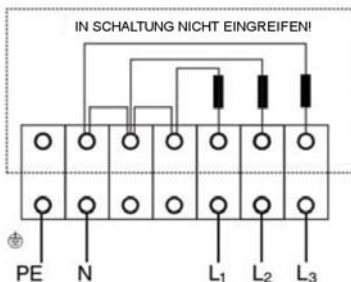

## 5. Wartung

Sie ist nur auf die Reinigung durch Abstauben, bzw. Abwischen mit feuchtem Lappchen mit Wachmittel beschränkt. Die Strahlungsfläche ist nicht zu reinigen.

Die Staub- und Feuchtigkeitsablagerungen auf der Oberfläche des Produkts verursachen Korrosion der Teile. **Staub und feuchtigkeitsabsorbierende Verunreinigungen sind mindestens einmal pro Jahr zu entfernen (in der Umgebung mit erhöhter Feuchtigkeit, höherem Vorkommen von Mineralstoffen in der Atmosphäre sowie in staubiger Umgebung mindestens zweimal pro Jahr).**

## 6. Garantiebedingungen

24 Monate ab dem Verkaufsdatum. Die Garantie bezieht sich nicht auf die durch Transport, ungeeignete Lagerung oder unsachgemäße Montage verursachten Mängel.

Aktuelle und vollständige Garantiebedingungen sind auf [www.fenixgroup.eu](http://www.fenixgroup.eu) zu finden.

## 7. Hinweis

Bei erster Erwärmung der Platte wird die Wärmeisolierung eingebrannt, was Entwicklung gesundheitsunschädlichen Geruchs (Rauchs) für die Dauer von höchstens 60 Minuten verursacht. Die Heizsegmente mit der Beschichtung Silicating sind nicht zu berühren (eventuell nur mit sauberen Textilhandschuhen), und zwar wegen Verschmutzung der Strahlungsfläche. Nach der Montage ist die Schutzfolie, die Strahlungsfläche schützt, zu entfernen. Die Umgebungstemperatur (Temperatur der Umluft) der Strahlungsplatte ECOSUN darf 30°C nicht überschreiten.

**Die Platten Ecosun S+ sind nicht für Umgebungen bestimmt, in denen Wasserdämpfe oder Feuchtigkeit mit Gehalt von Salz, Reinigungsmitteln, usw. vorkommen, welche die Korrosion von Metallteilen fördern. Beispiel ungeeigneter Anwendungen: Autowaschanlagen - einschließlich Räume mit ihrer technischen Ausrüstung, technologische Wasseraufbereitung und Wasserkläranlagen, Meeresküste, usw.**

Dieses Verbrauchsgerät kann von den Kindern unter 8 Jahren und von den Personen mit beschränkten physischen, sinnlichen oder mentalen Fähigkeiten oder mit Mangel an Erfahrungen und Kenntnisse nur dann verwendet werden, falls sie überwacht werden oder falls sie über sichere Verwendung des Verbrauchsgeräts informiert wurden und eventuelle Gefahren verstehen. Die Kinder können mit dem Verbrauchsgerät nicht spielen. Die für den Benutzer vorgeschriebene Reinigung und Wartung können von den Kindern ohne Aufsicht nicht durchgeführt werden.

Zutritt von Kindern unter 3 Jahre zum Verbrauchsgerät sollte vermieden sein, falls sie nicht unter ständiger Aufsicht stehen. Kinder von 3 bis 8 Jahren können dieses Verbrauchsgerät einschalten/ausschalten, nur wenn es in seiner vorgesehenen normalen Betriebsposition installiert wurde und wenn sie unter Aufsicht stehen oder über sichere Verwendung des Verbrauchsgeräts unterwiesen wurden und eventuelle Gefahren verstehen. Kinder von 3 bis 8 Jahren können den Stecker in Steckdose nicht einstecken, das Verbrauchsgerät regeln, reinigen oder bei ihm die vom Verbraucher durchgeführte Wartung durchführen.

**BEMERKUNG – Einige Teile dieses Produkts können sehr heiß werden und Brandwunden verursachen. Besondere Acht ist bei Anwesenheit von Kindern und Behinderten zu geben.**

Verkaufsdatum:.....

Produktionsnummer:.....

Verkäufer:



# FENIX

**Fenix s.r.o.**

Jaroslava Ježka 1338/18a, 790 01 Jeseník

tel.: +420 584 495 442, fax: +420 584 495 431

e-mail: [fenix@fenixgroup.cz](mailto:fenix@fenixgroup.cz) , <http://www.fenixgroup.eu>

**Fenix Trading s.r.o.**

Slezská 2, 790 01 Jeseník

tel.: +420 584 495 304, fax: +420 584 495 303

e-mail: [fenix@fenixgroup.cz](mailto:fenix@fenixgroup.cz) , <http://www.fenixgroup.eu>

# Инструкция по монтажу и эксплуатации

Теплоизлучающая нагревательная электропанель:

*ECOSUN S+*  
*ECOSUN S+ ANTICOR*

## 1. Основные технические характеристики

<i>T<sub>ин</sub></i>	<i>Мощность Вт</i>	<i>Напряжение В</i>	<i>Класс защиты</i>	<i>IP</i>	<i>Габариты мм</i>	<i>Масса кг</i>
ECOSUN S+ 06 *	600	230/400V 3N	I	IP 44	650 x 250 x 60	4,9
ECOSUN S+ 08 *	850					
ECOSUN S+ 09	900	230 V 1N			1550 x 150 x 60	7,8
ECOSUN S+ 12	1200					
ECOSUN S+ 18	1800	230/400V 3N			1550 x 250 x 60	12,35
ECOSUN S+ 24	2400					
ECOSUN S+ 30	3000					
ECOSUN S+ 36	3600					
					1550 x 350 x 60	16,65

\* версия Ecosun S+

## 2. Применение

Теплоизлучающие панели предназначены для отопления обширных пространств в промышленных цехах, мастерских, складских помещениях, торговых центрах и в общественных и спортивных залах. Но могут быть применены и для обогрева определенных участков (локальное отопление).

Модель *Ecosun S+ ANTICOR* рассчитана на среду с повышенной опасностью коррозии.

Панель сконструирована с расчетом на среду с брызгающей водой, однако резкое охлаждение нагретой панели может привести к необратимому повреждению панели.

## 3. Монтаж

Монтаж панелей разрешено осуществлять только лицам со специальной квалификацией. Схема электропроводки должна удовлетворять действующим стандартам в стране установки. Панели подвешиваются за четыре скобы при помощи цепочки или тросов к потолку или при помощи установочных скоб. В поставляемых панелях скобы бывают сняты из клеммной коробки, перед монтажом их следует прикрепить. Скобы можно дополнить поворачивающимся крепежом – откидным плечом (не входит в комплект поставки).

Лучистую панель можно устанавливать в наклонном положении и вертикально, но при этом нельзя допускать, чтобы клеммная коробка оказалась самой высшей точкой панели. В наклонном положении увеличивается конвекция тепла, что может привести к повреждению электрооборудования клеммной коробки.

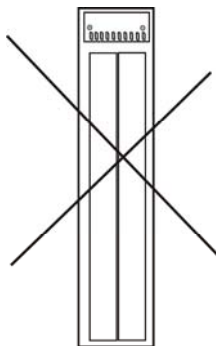

Тип	Шаг скоб	Примечание
ECOSUN S+ 06	100 x 300	— диаметр отверстия в держателях 6мм — во время установки не рекомендуется прикасаться грязными руками к излучающей поверхности панели
ECOSUN S+ 08		
ECOSUN S+ 09		
ECOSUN S+ 12	40 x 1000	
ECOSUN S+ 18	100 x 1000	
ECOSUN S+ 24		
ECOSUN S+ 30	200 x 1000	
ECOSUN S+ 36		

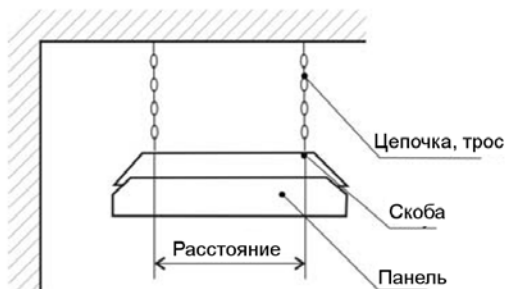

Шаги крепежей с задней стороны панели:  
После вставления панель, чтобы не сместилась, в надлежащей позиции следует закрепить при помощи установочных винтов.

- Расстояния от горячих предметов:
  - от излучающей поверхности (температура до 380 °С) 100 см
  - от верхней кромки на расстояние монтажных крепежей
  - от остальных частей панели 25 см
- Минимальная высота над полом 350см (рекомендуемая отметка)
- Расстояние между панелями обычно бывает больше высоты между панелями и полом
- Панель не разрешается устанавливать непосредственно под электророзеткой.

### **Монтаж при помощи крепежной рамы**

- Прикрепите монтажную раму с таким расчетом, чтобы отверстие для крепежного винта было доступным. Надвиньте панель одной стороной на держатель.
- Надвиньте панель на вторую часть держателя и зафиксируйте винтом.

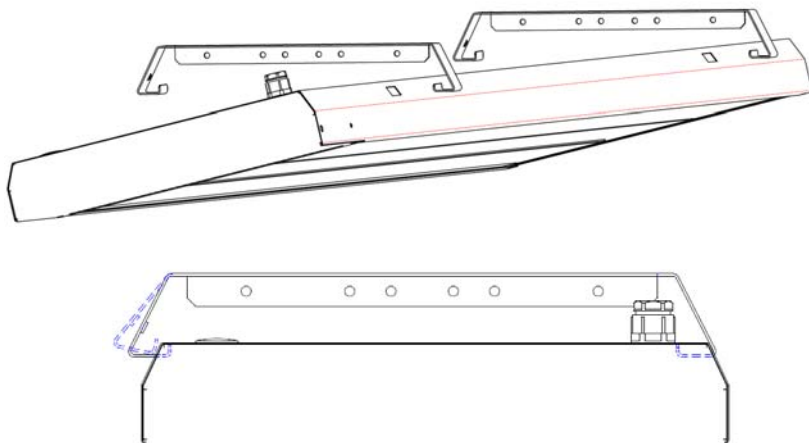

## 4. Присоединение панели (см. рис. 1)

Кабели можно соединять (делать перемычки) прямо в клеммных коробках панелей. В электропроводку необходимо встроить силовой выключатель, расстояние между расцепленными контактами которого составляет как минимум 3,5 мм на всех полосках. Регулирование проводится внутренними термостатами с таймером, имеющимися в ассортименте фирмы <sup>2</sup>FENIX<sup>2</sup>, которые включают силовые реле или контакторы. Для крупных объектов лучше установить микропроцессорную систему управления. В специальных случаях проблему регулирования следует решать в зависимости от ситуации (локальное отопление и т.п.)

Панели ECOSUN S+ 30–36 можно регулировать симметрическим выключением сегментов (1-я ступень – центральный сегмент, 2-я ступень – оба крайних сегмента, 3-я ступень – все выключены)

*Вмешательство в заводскую схему соединения в клеммной коробке приводит к повреждению нагревательных пластин. Для сохранности гарантийных условий заказчику разрешено вмешиваться только в ту часть клеммной коробки, которая служит для присоединения подводящего кабеля.*

ECOSUN S+ 09 - 12

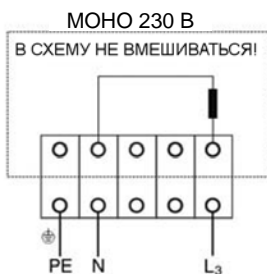

ECOSUN S+ 18 - 24 и 06 - 08

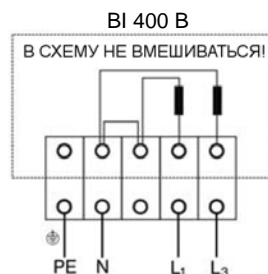
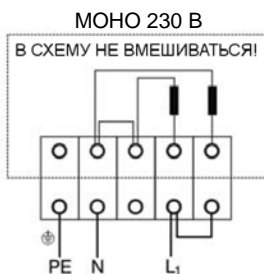

ECOSUN S+ 30 - 36

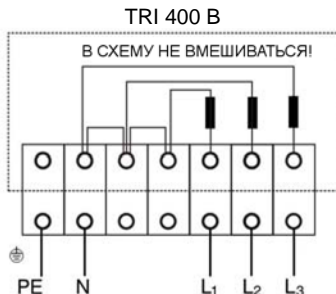
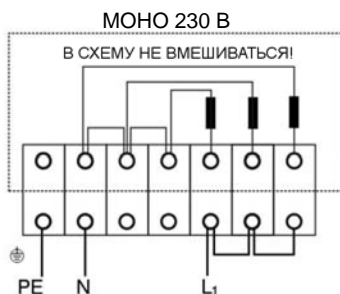

## 5. Уход

Заключается только в очищении, т.е. достаточно вытереть пыль тряпкой, слегка увлажненной водой с неагрессивным моющим средством. Излучающую поверхность вытирать нет необходимости. Накопление пыли и влаги на поверхности изделия приводит к коррозии деталей. **Пыль и грязь, абсорбирующие влагу, удалите как минимум один раз в год (в среде с повышенным образованием влаги, наличием минеральных веществ в атмосфере не менее 2 раз в год).**

## 6. Гарантийные условия

24 месяца со дня продажи. Гарантия не распространяется на дефекты, возникшие во время перевозки, в результате неправильного хранения и монтажа.

Действующие и комплектные гарантийные условия найдете на: [www.fenixgroup.eu](http://www.fenixgroup.eu)

## 7. Предупреждение

При первом нагревании панели происходит выжигание теплоизоляции, в результате появляется не вредный для здоровья запах (дым), который держится в помещении примерно 60 минут. Не прикасайтесь к нагревательным сегментам, покрытым Silicating, так как это может привести к загрязнению излучающей поверхности (или можете сделать это только в чистых хлопчатобумажных перчатках). Завершив монтаж, снимите защитную пленку, покрывающую излучающую поверхность. Температура среды (температура окружающего воздуха), где устанавливаются излучающие панели ECOSUN, не должна превышать 30°C.

**Панели Ecosun S+ не рассчитаны на помещения с наличием водяных паров или влаги с содержанием соли, чистящих средств и т.п., ускоряющих коррозию металлических частей. Примеры мест, неподходящих для установки панелей:**

**Автомойки, включая участки с моечным технологическим оборудованием, станции подготовки воды для технологических целей и водоочистные станции, морское побережье и т.д.**

Настоящим прибором разрешено пользоваться детям и лицам с недостаточными физическими, чувственными или душевными способностями или недостаточными знаниями и опытом, но при условии, что будут находиться под присмотром или будут достаточно проинструктированы о способах безопасного применения прибора и будут сознавать имеющийся риск.

Детям играть с прибором не разрешается. Чистить и проводить техобслуживание, входящее в компетенции пользователя, детям разрешается только под присмотром взрослого.

Дети в возрасте до 3 лет не допускаются к прибору, если не находятся под постоянным надзором. Дети в возрасте от 3 до 8 лет могут этот прибор включать/выключать только при условии, что прибор установлен в надлежащем нормальном рабочем положении, дети находятся под надзором взрослого или были соответствующим способом проинструктированы о безопасном применении прибора и понимают, в чем заключается опасность подобных устройств. Детям в возрасте от 3 до 8 лет не разрешается вставлять вилку в штепсельную розетку, регулировать и чистить прибор или выполнять другие виды обслуживания, входящие в компетенции пользователя.

**ПРЕДУПРЕЖДЕНИЕ – Некоторые части настоящего изделия могут сильно нагреваться и стать причиной ожогов. Особое внимание следует уделять в присутствии детей и людей со сниженными физическими способностями.**

Дата продажи: .....

Заводской номер .....

Продавец:



**Fenix s.r.o.**

Jaroslava Ježka 1338/18a, 790 01 Jeseník

tel.: +420 584 495 442, fax: +420 584 495 431

e-mail: [fenix@fenixgroup.cz](mailto:fenix@fenixgroup.cz), <http://www.fenixgroup.eu>

**Fenix Trading s.r.o.**

Slezská 2, 790 01 Jeseník

tel.: +420 584 495 304, fax: +420 584 495 303

e-mail: [fenix@fenixgroup.cz](mailto:fenix@fenixgroup.cz), <http://www.fenixgroup.eu>